

Date 2024/12/15  
日付

Condition  Carpet  Asphalt  
路面 カーペット アスファルト

Track Situation  Flat  Bump  
路面状況 フラット バンパー

Track SIRO サーキット  
コース (沖縄県読谷村)

Traction High 高い Medium 普通 Low 低い  
路面グリップ

Track Size Small Medium Large  X-Large  
トラックサイズ

Driver Takashi Kato  
ドライバー

Temperature Humidity  
気温 °C 湿度 %

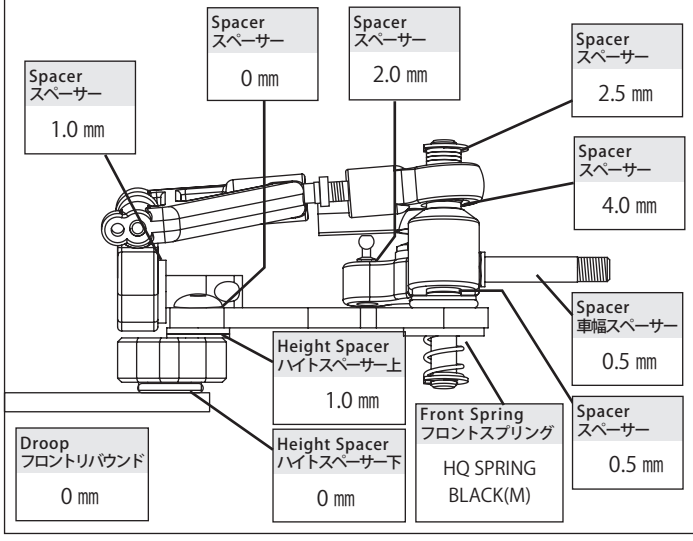

Caster キャスター

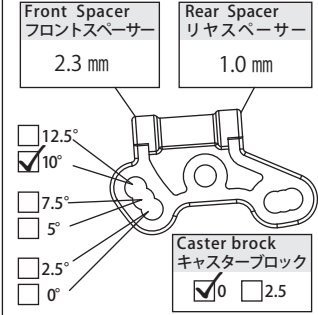

Camber キャンバー 1.0°

Toe Angle トー角 out 1.0°

Lower Arm Mount ロアアームマウント

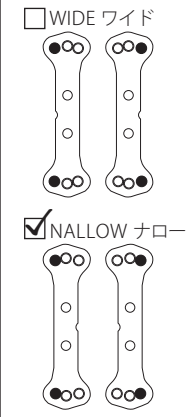

Kingpin Oil キングピンオイル

HQ KINGPIN OIL SOFT

Upper Arm アッパーアーム

標準 standard

Upper Arm Block アッパーアームブロック

標準 standard

Lower Arm ロアアーム

標準 standard

Steering Block ステアリングブロック

アルミナックル(TB20411)

Front Arm Support Plate フロントアームサポートプレート  No  Yes 1.0 /mm

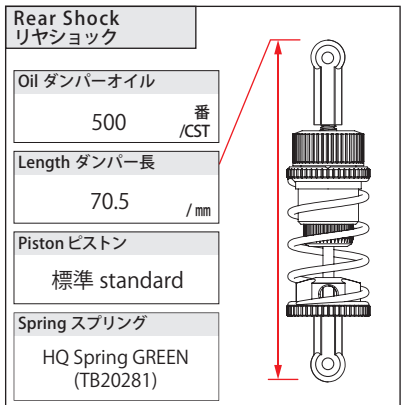

Ride Height ライドハイト



Rear Shock Position リヤショックポジション

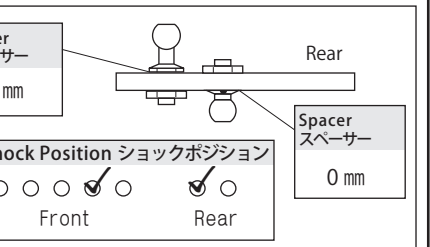
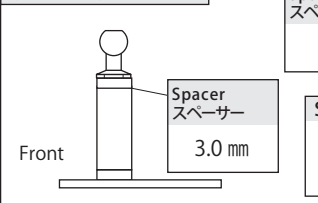

Side Link サイドリンク

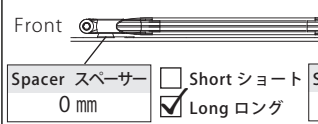

Diff Setting デフセッティング

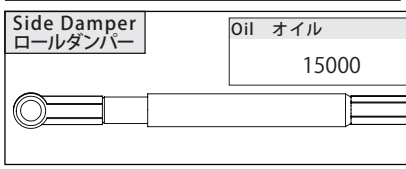
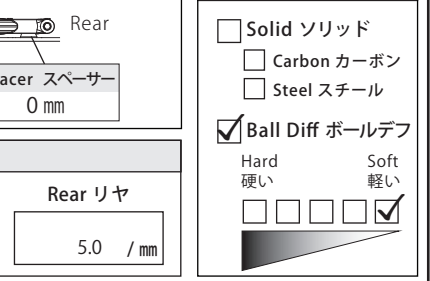

Side Spring サイドスプリング

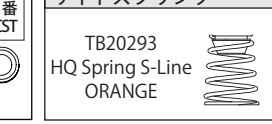

Ride Height 車高

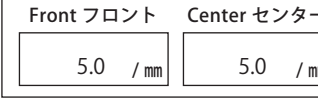

Motor モーター / Timing 進角 セントラルRC 380 サイズブラシレスモーター 17.5T

Transmitter 送信機 SANWA M17S

Tread トレッド Front フロント /mm Rear リヤ 171.5 /mm

Spur Gear スパーギア / Pinion Gear ピニオンギア 64P 78T / 64P 35T

Receiver 受信機 RX-493i

Battery バッテリー G★STYLE 4200HV

Servo サーボ SANWA PGS-HX

Electric Speed Controller スピードコントローラー HW

Servohorn サーボホーン XRAY

Body ボディ ※TB60024 リップスポイラー追加 TeamBomber LMP-KETTER HD (0.5 mm) 38 mm

Main Chassis メインシャシー Carbon 2.5 mm

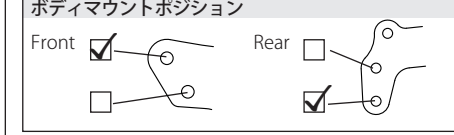

Lower Brace ロアブレース Carbon 2.5 mm

Back Plate バックプレート 標準 Standard

Front フロント

Tire タイヤ TeamBomber HQ TIRE YELLOW (M)

Diameter 直径 44.8 mm

Wheel ホイール Yokomo

Tire Treatment トラクション Mighty gripper V3 BLACK

Additive Area 塗り巾 FL FR

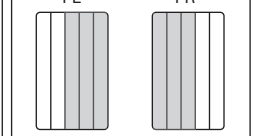

Time 時間 5 分

Rear リヤ

Tire タイヤ TeamBomber HQ TIRE YELLOW (MS)

Diameter 直径 46.0 mm

Wheel ホイール Yokomo

Tire Treatment トラクション Mighty gripper V3 BLACK

Additive Area 塗り巾 RL RR

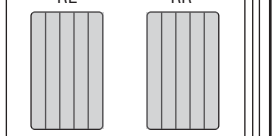

Time 時間 40 分

MEMO メモ TB20220 チタンコートキングピン  
TB20230 チタンコートダンパーシャフト  
TB20264S フロントサスマウントプレート (S)  
TB20265 アルミ製リヤホイールビス  
TB20267A 3D ボディバンパー V2  
TB20268 HQ フロントスプリングリテーナー 装備

TB20415 クイックバッテリーホルダー (バッテリー位置 #1)